

イントラオーラル Intraoral Products

Table of Contents

目次

フォーサス™ 固定式 II 級矯正装置	119
アーラスチック™ モジュール	120
エラスチック	123
アーチワイヤー オグジリアリー	124
スプリング	126
MIA・パラタルバー イントラオーラル アプライアンス	127
リンガル アーチ	128

イントラオーラル

フォーサス™ 固定式Ⅱ級矯正装置



- フォーサス™ モジュールは、スプリングと内筒（テレスコープ構造を持つ）から構成されており、内筒の中をプッシュロッドが動く仕組みになっています。
- 患者さんの協力が不要です。
- 技工作業なしで装着が可能です。
- 着脱が容易です。
- 壊れにくい構造です。
- 口腔衛生を良好に保ちやすいシンプルなアタッチメントです。
- 持続的な矯正力がかかります。



フォーサス™ EZ2 モジュール

フォーサス™ EZ2 モジュールは一体化したモジュールで近心からヘッドギアチューブに簡単装置。撤去もクリップをはずすだけの簡単操作。



フォーサス™ L-ピン モジュール

フォーサス™ L-ピン モジュールはL-ピンをバッカルチューブのヘッドギアチューブに通して折り曲げることで装着します。

Intraoral Products

フォーサス™ 固定式Ⅱ級矯正装置

認証番号 220AKBZX00119000
販売名 フォーサス™ 固定式Ⅱ級矯正装置

フォーサス™ EZ2 モジュール

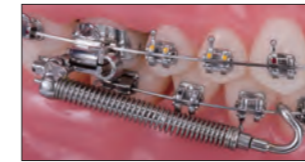

製品番号	製品名	サイズ	左 / 右	内容量	希望医院価格 (消費税別)
885-141	フォーサス™ EZ2 モジュール 5症例キット	XS-L		5症例	90,000円
885-142	フォーサス™ EZ2 モジュール 20症例キット	XS-L		20症例	335,000円
885-150	フォーサス™ EZ2 モジュール 1症例キット	XS (22mm)		1症例	20,000円
885-143	フォーサス™ EZ2 モジュール 1症例キット	S (25mm)		1症例	20,000円
885-144	フォーサス™ EZ2 モジュール 1症例キット	M (29mm)		1症例	20,000円
885-145	フォーサス™ EZ2 モジュール 1症例キット	L (32mm)		1症例	20,000円
885-146	フォーサス™ EZ2 モジュール 1症例キット	XL (35mm)		1症例	20,000円
885-147	フォーサス™ EZ2 モジュール 1症例キット	XXL (38mm)		1症例	20,000円
885-148	フォーサス™ EZ2 スプリングモジュール		左	5本	26,000円
885-149	フォーサス™ EZ2 スプリングモジュール		右	5本	26,000円
1症例内容	モジュール 左右各1、プッシュロッド 左右各1、スプリットクリンプ 2、ゲージ 1				
5症例内容	モジュール 左右各5、プッシュロッド XS,S,L 左右各1、M 左右各2、スプリットクリンプ 16、ゲージ 5				
20症例内容	モジュール 左右各20、プッシュロッド XS,S,M,L 左右各5、スプリットクリンプ 50、ゲージ 20				

フォーサス™ L-ピン モジュール

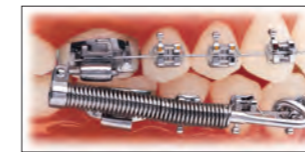

製品番号	製品名	サイズ	左 / 右	内容量	希望医院価格 (消費税別)
885-121	フォーサス™ L-ピン モジュール 5症例キット	S-XL		5症例	97,000円
885-122	フォーサス™ L-ピン モジュール 20症例キット	S-XL		20症例	350,000円
885-126	フォーサス™ L-ピン モジュール 1症例キット	S (25mm)		1症例	21,000円
885-127	フォーサス™ L-ピン モジュール 1症例キット	M (29mm)		1症例	21,000円
885-128	フォーサス™ L-ピン モジュール 1症例キット	L (32mm)		1症例	21,000円
885-129	フォーサス™ L-ピン モジュール 1症例キット	XL (35mm)		1症例	21,000円
885-130	フォーサス™ L-ピン モジュール 1症例キット	XXL (38mm)		1症例	21,000円
885-100	フォーサス™ L-ピン用 スプリングモジュール		左右共用	5本	25,000円
885-110	フォーサス™ L-ピン		左右共用	10本	4,800円
1症例内容	L-ピン モジュール 2、プッシュロッド 左右各1、L-ピン 3、スプリットクリンプ 2、ゲージ 1				
5症例内容	L-ピン モジュール 10、プッシュロッド S,L, XL 左右各1、M 左右各2、L-ピン 16、スプリットクリンプ 16、ゲージ 2				
20症例内容	L-ピン モジュール 40、プッシュロッド S,M,L, XL 左右各5、L-ピン 50、スプリットクリンプ 50、ゲージ 5				

フォーサス™ 固定式Ⅱ級矯正装置

フォーサス™ ダイレクトプッシュロッド (L-ピン モジュール・EZ2 モジュール共用)・関連製品



製品番号	製品名	サイズ	左 / 右	内容量	希望医院価格 (消費税別)
885-009	フォーサス™ ダイレクトプッシュロッド	XS (22mm)	左	5本	14,500円
885-010	フォーサス™ ダイレクトプッシュロッド	XS (22mm)	右	5本	14,500円
885-111	フォーサス™ ダイレクトプッシュロッド	S (25mm)	左	5本	14,500円
885-112	フォーサス™ ダイレクトプッシュロッド	S (25mm)	右	5本	14,500円
885-113	フォーサス™ ダイレクトプッシュロッド	M (29mm)	左	5本	14,500円
885-114	フォーサス™ ダイレクトプッシュロッド	M (29mm)	右	5本	14,500円
885-115	フォーサス™ ダイレクトプッシュロッド	L (32mm)	左	5本	14,500円
885-116	フォーサス™ ダイレクトプッシュロッド	L (32mm)	右	5本	14,500円
885-117	フォーサス™ ダイレクトプッシュロッド	XL (35mm)	左	5本	14,500円
885-118	フォーサス™ ダイレクトプッシュロッド	XL (35mm)	右	5本	14,500円
885-107	フォーサス™ ダイレクトプッシュロッド	XXL (38mm)	左	5本	14,500円
885-108	フォーサス™ ダイレクトプッシュロッド	XXL (38mm)	右	5本	14,500円
885-203	フォーサス™ スプリット クリンプ		左右共用	50個	7,500円

アーラスチック™ モジュール

アーラスチック™ モジュール イージー・ツー・タイ リガチャー

認証番号 220AKBZX00039000
販売名 アーラスチック™ モジュール



・ラテックス フリー
・インジェクション モールド製法

製品番号	製品名	色	包装単位	希望医院価格 (消費税別)
406-870	アーラスチック™ モジュール イージー・ツー・タイ リガチャー (100スチック 1,000個入り)	クリアー	1パック	8,500円
406-871	アーラスチック™ モジュール イージー・ツー・タイ リガチャー (100スチック 1,000個入り)	グレー	1パック	8,500円
406-986	アーラスチック™ モジュール イージー・ツー・タイ リガチャー (100スチック 1,000個入り)	オプスキュア	1パック	8,500円

アーラスチック™ モジュール A モジュール

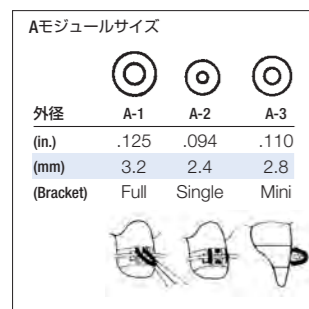

製品番号	製品名	色	フォース	サイズ	包装単位	希望医院価格 (消費税別)
406-007	アーラスチック™ モジュール A モジュール (バラ) (1,000個入り)	グレー	Medium	A-1	1パック	11,500円
406-009	アーラスチック™ モジュール A モジュール (バラ) (1,000個入り)	クリアー	Heavy	A-1	1パック	11,500円
406-011	アーラスチック™ モジュール A モジュール (バラ) (1,000個入り)	クリアー	Medium	A-1	1パック	11,500円

アーラスチック™ モジュール ミニ・スチック

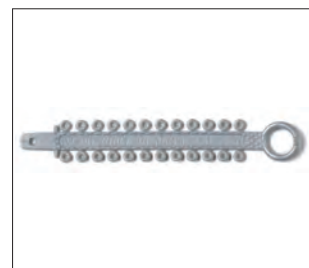

製品番号	製品名	色	サイズ	包装単位	希望医院価格 (消費税別)
406-381	アーラスチック™ モジュール ミニ・スチック (24個 x 42スチック 1,008個入り)	グレー	A-1	1パック	8,500円
406-351	アーラスチック™ モジュール ミニ・スチック (24個 x 42スチック 1,008個入り)	グレー	A-3	1パック	8,500円
406-382	アーラスチック™ モジュール ミニ・スチック (24個 x 42スチック 1,008個入り)	クリアー	A-1	1パック	8,500円
406-352	アーラスチック™ モジュール ミニ・スチック (24個 x 42スチック 1,008個入り)	クリアー	A-3	1パック	8,500円
406-226	アーラスチック™ モジュール ミニ・スチック (24個 x 42スチック 1,008個入り)	オプスキュア	A-1	1パック	8,500円
406-237	アーラスチック™ モジュール ミニ・スチック (24個 x 42スチック 1,008個入り)	オプスキュア	A-3	1パック	8,500円
406-391	アーラスチック™ モジュール ミニ・スチック (24個 x 417スチック 10,008個入り)	グレー	A-1	1パック	60,000円
406-392	アーラスチック™ モジュール ミニ・スチック (24個 x 417スチック 10,008個入り)	クリアー	A-1	1パック	60,000円

アーラスチック™ モジュール クイック スチック



製品番号	製品名	色	サイズ	包装単位	希望医院価格 (消費税別)
406-407	アーラスチック™ モジュール クイック スチック (60個 x 17スチック 1,020個入り)	グレー	A-1	1パック	12,800円
406-408	アーラスチック™ モジュール クイック スチック (60個 x 17スチック 1,020個入り)	グレー	A-2	1パック	12,800円
406-417	アーラスチック™ モジュール クイック スチック (60個 x 17スチック 1,020個入り)	クリアー	A-1	1パック	12,800円
406-246	アーラスチック™ モジュール クイック スチック (60個 x 17スチック 1,020個入り)	オプスキュア	A-1	1パック	12,800円
406-476	アーラスチック™ モジュール クイック スチック (60個 x 167スチック 10,020個入り)	グレー	A-1	1パック	60,000円
406-477	アーラスチック™ モジュール クイック スチック (60個 x 167スチック 10,020個入り)	クリアー	A-1	1パック	60,000円

アーラスチック™ モジュール

アーラスチック™ モジュール C モジュール プリカット チェーン (インジェクション モールド製法)

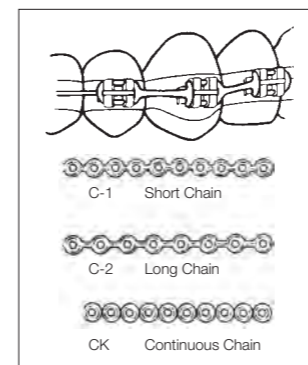

製品番号	製品名	色	フォース	モジュールの間隔 Center to Center	サイズ (in.) (mm)	包装単位	希望医院価格 (消費税別)
406-029	アーラスチック™ モジュール C モジュール プリカット チェーン (20個 x 10カット入り)	グレー	Medium	C-1 (下顎)	.150 3.8	1パック	2,500円
406-030	アーラスチック™ モジュール C モジュール プリカット チェーン (20個 x 10カット入り)	グレー	Medium	C-2 (上顎)	.170 4.3	1パック	2,500円
406-036	アーラスチック™ モジュール C モジュール プリカット チェーン (20個 x 10カット入り)	グレー	Medium	CK	.115 2.9	1パック	2,500円
406-031	アーラスチック™ モジュール C モジュール プリカット チェーン (20個 x 10カット入り)	クリアー	Medium	C-1 (下顎)	.150 3.8	1パック	2,500円
406-032	アーラスチック™ モジュール C モジュール プリカット チェーン (20個 x 10カット入り)	クリアー	Medium	C-2 (上顎)	.170 4.3	1パック	2,500円
406-035	アーラスチック™ モジュール C モジュール プリカット チェーン (20個 x 10カット入り)	クリアー	Medium	CK	.115 2.9	1パック	2,500円
406-033	アーラスチック™ モジュール C モジュール プリカット チェーン (20個 x 10カット入り)	クリアー	Heavy	C-1	.150 4.3	1パック	2,500円
406-034	アーラスチック™ モジュール C モジュール プリカット チェーン (20個 x 10カット入り)	クリアー	Heavy	C-2	.175 2.9	1パック	2,500円

アーラスチック™ モジュール C モジュール スプール チェーン



・各3フィート (91cm) 巻
・ダイカット チェーン

製品番号	製品名	色	フォース	モジュールの間隔 Center to Center	サイズ (in.) (mm)	包装単位	希望医院価格 (消費税別)
406-037	アーラスチック™ モジュール C モジュール スプール チェーン (4巻入り)	グレー	Medium	C-1	.140 3.6	1パック	12,800円
406-669	アーラスチック™ モジュール C モジュール スプール チェーン (4巻入り)	グレー	Medium	CK	.110 2.8	1パック	12,800円
406-137	アーラスチック™ モジュール C モジュール スプール チェーン (4巻入り)	クリアー	Medium	C-1	.140 3.6	1パック	12,800円
406-869	アーラスチック™ モジュール C モジュール スプール チェーン (4巻入り)	クリアー	Medium	CK	.110 2.8	1パック	12,800円

アーラスチック™ モジュール C モジュール ボビン チェーン



・15フィート (457cm) 巻き
・ダイカット チェーン

製品番号	製品名	色	モジュールの間隔 Center to Center	サイズ (in.) (mm)	包装単位	希望医院価格 (消費税別)
406-611	アーラスチック™ モジュール Cモジュール ボビン チェーン	グレー	C-1	.140 3.6	1個	8,000円
406-621	アーラスチック™ モジュール Cモジュール ボビン チェーン	グレー	CK	.110 2.8	1個	8,000円
406-612	アーラスチック™ モジュール Cモジュール ボビン チェーン	クリアー	C-1	.140 3.6	1個	8,000円
406-622	アーラスチック™ モジュール Cモジュール ボビン チェーン	クリアー	CK	.110 2.8	1個	8,000円
406-302	アーラスチック™ モジュール Cモジュール ボビン チェーン	オプスキュア	C-1	.140 3.6	1個	8,000円
406-312	アーラスチック™ モジュール Cモジュール ボビン チェーン	オプスキュア	CK	.110 2.8	1個	8,000円

イントラオーラル

アーラスチック™ モジュール/ローテーション ウェッジ

認証番号 220AKBZX00039000
販売名 アーラスチック™ モジュール

アーラスチック™ モジュール S モジュール (歯間分離用)



- バンディング前の歯間分離用。
- 4種類のサイズ
- ルーズタイプ (バラ) とクイック スチック タイプ

- 最大引っ張り幅
- S1 12mm
- S2 15mm
- S3 20mm
- SX 15mm

アーラスチック™ モジュール S モジュール ルーズ モジュール (バラ)



製品番号	製品名	色	サイズ	外径 (in.) (mm)	包装単位	希望医院価格 (消費税別)
406-081	アーラスチック™ モジュール S モジュール ルーズ モジュール (バラ) (100個入り)	クリアー	S1 Anterior	.140 3.6	1パック	2,200円
406-082	アーラスチック™ モジュール S モジュール ルーズ モジュール (バラ) (100個入り)	クリアー	S2 Posterior	.175 4.4	1パック	2,200円
406-085	アーラスチック™ モジュール S モジュール ルーズ モジュール (バラ) (100個入り)	クリアー	S3 Posterior	.210 5.3	1パック	2,200円
406-084	アーラスチック™ モジュール S モジュール ルーズ モジュール (バラ) (100個入り)	ブルー	S2 Posterior	.175 4.4	1パック	2,200円
406-086	アーラスチック™ モジュール S モジュール ルーズ モジュール (バラ) (100個入り)	レントゲン不透過性	SX Posterior	.190 4.8	1パック	2,500円
406-087	アーラスチック™ モジュール S モジュール ルーズ モジュール (バラ) (1,000個入り)	レントゲン不透過性	SX Posterior	.190 4.8	1パック	22,500円

アーラスチック™ モジュール S クイック スチック



製品番号	製品名	色	サイズ	外径 (in.) (mm)	包装単位	希望医院価格 (消費税別)
406-411	アーラスチック™ モジュール S モジュール クイック スチック (80個 x 13スチック入り)	グレー	S1	.145 3.7	1パック	18,000円
406-410	アーラスチック™ モジュール S モジュール クイック スチック (80個 x 13スチック入り)	グレー	S2	.175 4.4	1パック	18,000円

アーラスチック™ モジュール ローテーション ウェッジ

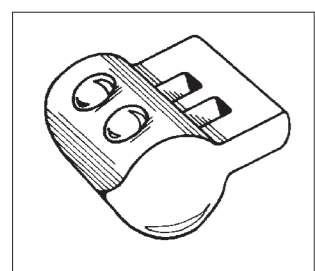

製品番号	製品名	色	包装単位	希望医院価格 (消費税別)
406-043	アーラスチック™ モジュール ローテーション ウェッジ ラビアル用 (100個入り)	グレー	1パック	10,100円

エラスチック

認証番号 220AKBZX00025000
販売名 エラスチック

ピープルパック (100個×30袋)

- 無着色。
- ラテックス含む
- 包装形態: 各サイズ100個入り小袋が1箱に30袋入っています。(計3,000個入り)

Sizes (I.D.) (直径)	Force Rating*	Pkg. Code	1/8 in. (3.2mm)	3/16 in. (4.6mm)	1/4 in. (6.4mm)	5/16 in. (7.9mm)	3/8 in. (9.5mm)	5/8 in. (16mm)	3/4 in. (19mm)	
			Purple	Green	Red	Blue	Orange	Aqua	Yellow	
Light	2 oz. (56.7g)	★	Carlos 404-116	Pete 404-126	Gary 404-136	Greg 404-146	Tom 404-156	Andy 404-166	Ernie 404-176	
Medium-light	3 1/2 oz. (99.2g)	✿	Dave 404-216	Dwight 404-226	Chuck 404-236	Cliff 404-246	Will 404-256	Paul 404-266	Hal 404-276	
Medium	4 oz. (113.4g)	▲	Cathy 404-516	Bill 404-526	Elliot 404-536	Louie 404-546	Joe 404-556	-	-	
Medium-heavy	5 1/2 oz. (155.9g)	●	-	Ken 404-426	-	-	-	-	-	
Extra-heavy	6 oz. (170.1g)	◆	Debbie 404-616	Bummer 404-626	Fred 404-636	Roger 404-646	George 404-656	-	-	
	8 oz. (226.8g)	■	Gloria 404-716	Roberto 404-726	Fran 404-736	Anna 404-746	John 404-756	-	-	
包装単位 希望医院価格 (消費税別)			100個×30袋/パック 7,410円/パック						100個×30袋/パック 15,300円/パック	

* Force Ratingは直径の3倍に張った時の力を基に計測されています。

バルクパック (1,000個入り)

- 無着色。
- ラテックス含む

Force Rating*	1/8 in. (3.2mm)	3/16 in. (4.6mm)	1/4 in. (6.4mm)	5/16 in. (7.9mm)	3/8 in. (9.5mm)	5/8 in. (16mm)	3/4 in. (19mm)	
Light	-	-	-	-	-	401-110	401-120	
Medium-light	400-210	400-220	400-230	400-240	400-250	401-210	401-220	
Medium	400-510	400-520	400-530	400-540	400-550	-	-	
Heavy	400-610	400-620	400-630	400-640	400-650	-	-	
包装単位 希望医院価格 (消費税別)			1,000個/パック 2,380円/パック				1,000個/パック 5,190円/パック	

* Force Rating は直径の3倍に張った時の力を基に計測されています。

イントラオーラル

アーチワイヤー オグジリアリー

認証番号 220AKBZX00146000
販売名 アーチワイヤー オグジリアリー

アーチワイヤー フック&ストップ

ラウンドワイヤー用

Inches	(mm)	クリンパブル		スプリットクリンパブル		ウエルダブル	
		フック	ストップ	フック	ストップ	フック 2mm length 10個入り	ストップ 1mm length 100個入り
.016/.018	.41	-	-	536-610	517-610	-	-
.020	.51	-	-	-	-	-	513-111
.022	.56	535-712	515-712	536-620	517-620	532-122	513-121
.025	.64	535-732	-	-	-	532-132	-
.030	.76	535-742	515-742	536-730	517-730	532-142	-
.036	.91	535-752	515-752	536-740	517-740	532-152	-
.040	1.02	-	-	536-750	517-750	532-162	-
.045	1.14	-	515-772	-	-	532-172	513-171
.051	1.30	-	-	-	-	-	513-181
包装単位 希望医院価格 (消費税別)		10個 4,500円	100個 11,500円	10個 3,880円	100個 14,000円	10個 5,000円	100個 12,500円

レクトワイヤー用

クリンパブル

Inches	(mm)	Wall Thickness Inches	(mm)	.025 in. (.64 mm) 口腔外牽引用フック		
				フック	フック	ストップ
.016×.026	.41×.66	.012	(.30)	534-720	533-720	516-722
.018×.025	.46×.64	.013	(.33)	534-710	533-710	516-712
.022×.028	.56×.71	.015	(.38)	534-740	533-740	516-742
包装単位 希望医院価格 (消費税別)				10個 3,780円	10個 3,780円	100個 11,500円

スプリットクリンパブル

Inches	(mm)	.025 in. (.64 mm) 口腔外牽引用フック				
		フック	フック	ストップ		
.018×.025	.46×.64	538-610	537-610	518-610		
.022×.028	.56×.71	538-740	537-740	518-740		
包装単位 希望医院価格 (消費税別)				10個 3,880円	10個 3,880円	100個 14,000円

ウエルダブル

Inches	(mm)	.025 in. (.64 mm) 口腔外牽引用フック			
		フック	フック		
.016×.026	.41×.66	531-120	530-120		
.018×.028	.46×.71	531-110	530-110		
包装単位 希望医院価格 (消費税別)				10個 5,000円	10個 5,000円

アーチワイヤー オグジリアリー

ガリン オグジリアリー

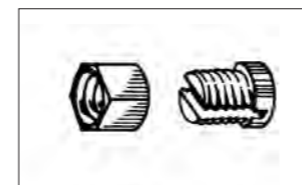

製品番号	製品名	L/R	アーチワイヤーサイズ	Inches	mm	包装単位	希望医院価格 (消費税別)
560-100	ガリン ロック		Extra-Small	.014 - .016	.36 - .41	1セット	2,000円
560-200	ガリン ロック		Small	.018 - .022	.46 - .56	1セット	2,000円
560-300	ガリン ロック		Medium	.028 - .036	.71 - .91	1セット	2,000円
560-400	ガリン ロック		Large	.038 - .045	.97 - 1.14	1セット	2,000円



561-100	ロック ナット		Extra-Small	.014 - .016	.36 - .41	1個	900円
561-200	ロック ナット		Small	.018 - .022	.46 - .56	1個	900円
561-300	ロック ナット		Medium	.028 - .036	.71 - .91	1個	900円
561-400	ロック ナット		Large	.038 - .045	.97 - 1.14	1個	900円

*交換用

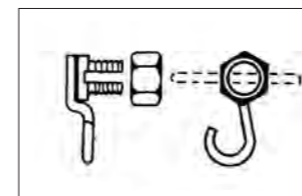

563-101	イントラオーラル フック R		Extra-Small	.014 - .016	.36 - .41	1セット	2,000円
563-102	イントラオーラル フック L		Extra-Small	.014 - .016	.36 - .41	1セット	2,000円
563-201	イントラオーラル フック R		Small	.018 - .022	.46 - .56	1セット	2,000円
563-202	イントラオーラル フック L		Small	.018 - .022	.46 - .56	1セット	2,000円
563-401	イントラオーラル フック R		Large	.038 - .045	.97 - 1.14	1セット	2,000円
563-402	イントラオーラル フック L		Large	.038 - .045	.97 - 1.14	1セット	2,000円

*エラスチック装着用

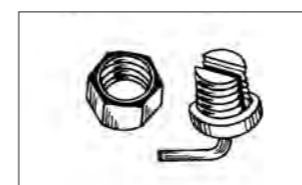

562-101	エクストラオーラル フック R		Small	.018 - .022	.46 - .56	1セット	2,000円
562-102	エクストラオーラル フック L		Small	.018 - .022	.46 - .56	1セット	2,000円

*口腔外牽引用

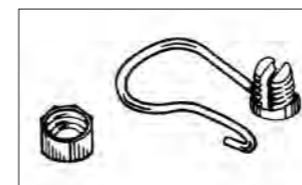

566-201	ループ スプリング	R	Small	.018 - .022	.46 - .56	1セット	2,000円
566-202	ループ スプリング	L	Small	.018 - .022	.46 - .56	1セット	2,000円

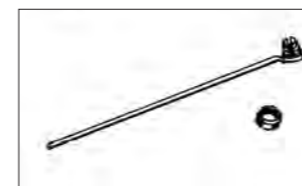

565-200	フィンガー スプリング		Small	.018 - .022	.46 - .56	1セット	2,000円
565-300	フィンガー スプリング		Medium	.028 - .036	.71 - .91	1セット	2,000円

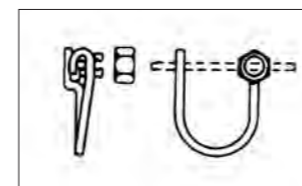

564-101	リトラクション ループ	R	Small	.018 - .022	.46 - .56	1セット	4,500円
564-102	リトラクション ループ	L	Small	.018 - .022	.46 - .56	1セット	4,500円



製品番号	製品名	包装単位	希望医院価格 (消費税別)
810-001	ガリン ロック用レンチ エクストラ スモール と スモール ロックナット用	1本	10,000円
810-002	ガリン ロック用レンチ ミディアム と ラージ ロックナット用	1本	10,000円

届出番号 14B1X00010000185
販売名 ガリン ロック用レンチ

イントラオーラル

スプリング

認証番号 220AKBZX00058000
販売名 スプリング

ナイテノル オープン コイル スプリング



製品番号	製品名	内径 (Arbor)	平均反発力*	包装単位	希望医院価格 (消費税別)
		(in.) (mm)			
345-100	Light	3個入り 0.030 (.76)	100g	1セット	4,800円
345-200	Medium	3個入り 0.030 (.76)	200g	1セット	4,800円
345-275	Heavy	3個入り 0.033 (.84)	275g	1セット	4,800円

*25mm (1in.) を19mm (0.75in.) に圧縮した時

ナイテノル クローズド コイル スプリング

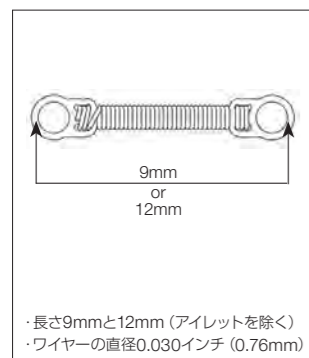

製品番号	製品名	Force (g)	包装単位	希望医院価格 (消費税別)
344-150	9mm Light	10個入り 12mm Ext. 150g	1パック	14,000円
344-200	9mm Medium	10個入り 12mm Ext. 200g	1パック	14,000円
344-250	9mm Heavy	10個入り 12mm Ext. 250g	1パック	14,000円
346-150	12mm Light	10個入り 24mm Ext. 150g	1パック	14,000円
346-200	12mm Medium	10個入り 24mm Ext. 200g	1パック	14,000円
346-250	12mm Heavy	10個入り 24mm Ext. 250g	1パック	14,000円

重要: 9mmコイル スプリングを掲げる際、アイレットを含め合計の長さが22mmを超えないように注意してください。
また、変形や力の著しい変化を防ぐために、180°以上の曲げは行わないでください。
12mmコイルは、アイレットを含め合計で22-36mmの長さが必要とするケースに適しています。
注意: 上下顎間の使用には勧められません。

Hi-T™ II コイル スプリング

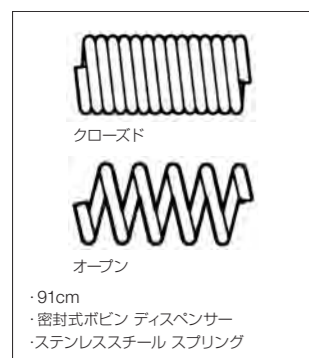

製品番号		ワイヤー径		コイル径		包装単位	希望医院価格 (消費税別)
クローズド	オープン	(in.)	(mm)	(in.)	(mm)		
341-110	341-111	.006	(.15)	.020	(.51)	1個	2,800円
341-120	341-121			.022	(.56)	1個	2,800円
341-220	341-221	.007	(.18)	.022	(.56)	1個	2,800円
341-320	341-321	.008	(.20)	.022	(.56)	1個	2,800円
341-330	341-331			.030	(.76)	1個	2,800円
341-340	341-341			.032	(.81)	1個	2,800円
341-350	341-351			.036	(.91)	1個	2,800円
341-420	341-421	.009	(.23)	.022	(.56)	1個	2,800円
341-430	341-431			.030	(.76)	1個	2,800円
341-440	341-441			.032	(.81)	1個	2,800円
341-450	341-451			.036	(.91)	1個	2,800円
341-530	341-531	.010	(.25)	.030	(.76)	1個	2,800円
341-540	341-541			.032	(.81)	1個	2,800円
341-550	341-551			.036	(.91)	1個	2,800円
341-560	341-561			.040	(1.02)	1個	2,800円

ローテーション スプリング

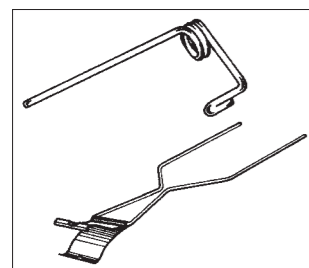

製品番号	製品名	包装単位	希望医院価格 (消費税別)
357-001	ライトワイヤー ローテーション スプリング 左	100本入り 1パック	20,000円
357-002	ライトワイヤー ローテーション スプリング 右	100本入り 1パック	20,000円
090-101	スタイナー ローテーション スプリング ウェッジ ショート	10本入り 1パック	4,700円
090-102	スタイナー ローテーション スプリング ウェッジ ロング	10本入り 1パック	4,700円

MIA・パラタルバー イントラオーラル アプライアンス

認証番号 220AKBZX00118000
販売名 MIA・パラタルバー イントラオーラル アプライアンス

ユニテック™ MIA クワッド ヘリックス

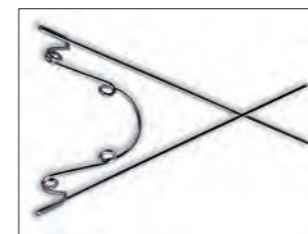

製品番号	製品名	部位	内容	サイズ	包装単位	希望医院価格 (消費税別)
340-001	ユニテック™ MIA クワッド ヘリックス カーブド	上顎	5個	1	1パック	15,000円
340-002	ユニテック™ MIA クワッド ヘリックス カーブド	上顎	5個	2	1パック	15,000円
340-003	ユニテック™ MIA クワッド ヘリックス カーブド	上顎	5個	3	1パック	15,000円
340-006	ユニテック™ MIA クワッド ヘリックス ストレート	上顎	5個	1	1パック	15,000円
340-007	ユニテック™ MIA クワッド ヘリックス ストレート	上顎	5個	2	1パック	15,000円
340-008	ユニテック™ MIA クワッド ヘリックス ストレート	上顎	5個	3	1パック	15,000円
340-009	ユニテック™ MIA クワッド ヘリックス ストレート	上顎	5個	4	1パック	15,000円
340-011	ユニテック™ MIA クワッド ヘリックス カーブド	下顎	5個	1	1パック	15,000円
340-012	ユニテック™ MIA クワッド ヘリックス カーブド	下顎	5個	2	1パック	15,000円
340-013	ユニテック™ MIA クワッド ヘリックス カーブド	下顎	5個	3	1パック	15,000円

製品番号	製品名	内容	ワイヤーサイズ (mm)	包装単位	希望医院価格 (消費税別)
080-810	リンガル シース ソリッド-カーブド	10個	.91	1パック	5,000円
080-211	リンガル シース ソリッド	10個	.91	1パック	4,300円

レベルアンカレッジ™ システム パラタルバー



製品番号	製品名	(mm)	内容	サイズ	包装単位	希望医院価格 (消費税別)
308-002	レベル アンカレッジ™ システム パラタル バー 37	37	1本	2	1パック	2,000円
308-003	レベル アンカレッジ™ システム パラタル バー 42	42	1本	3	1パック	2,000円
308-004	レベル アンカレッジ™ システム パラタル バー 46	46	1本	4	1パック	2,000円

イントラオーラル

リングル アーチ

認証番号 219AKBZX00194000
販売名 ステンレススチール ワイヤー

水平リタル リンガル アーチ

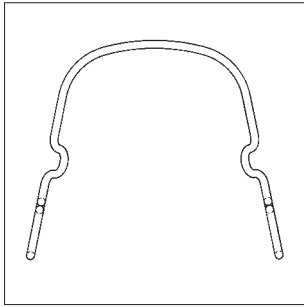

製品番号	製品名	Arch (mm)	Length (in.)	Adjustable	包装単位	希望医院価格 (消費税別)
314-218	水平リタル リンガル アーチ	57	2.25	.036in. (.91mm)	1本	1,500円
314-219	水平リタル リンガル アーチ	60	2.36	.036in. (.91mm)	1本	1,500円
314-220	水平リタル リンガル アーチ	64	2.50	.036in. (.91mm)	1本	1,500円
314-221	水平リタル リンガル アーチ	67	2.63	.036in. (.91mm)	1本	1,500円
314-222	水平リタル リンガル アーチ	70	2.75	.036in. (.91mm)	1本	1,500円
314-223	水平リタル リンガル アーチ	73	2.87	.036in. (.91mm)	1本	1,500円
314-224	水平リタル リンガル アーチ	76	3.00	.036in. (.91mm)	1本	1,500円
314-225	水平リタル リンガル アーチ	79	3.11	.036in. (.91mm)	1本	1,500円
314-226	水平リタル リンガル アーチ	83	3.25	.036in. (.91mm)	1本	1,500円
314-227	水平リタル リンガル アーチ	86	3.38	.036in. (.91mm)	1本	1,500円
314-228	水平リタル リンガル アーチ	89	3.50	.036in. (.91mm)	1本	1,500円

※リングル アーチのご注文はサイズを問わず1回合計10本以上から承ります。

バーチカル リンガル アーチ

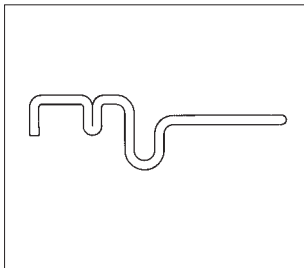

製品番号	製品名	Size (mm)	(in.)	包装単位	希望医院価格 (消費税別)
305-152	バーチカル リンガル アーチ	52	2.05	1本	4,500円
305-154	バーチカル リンガル アーチ	54	2.12	1本	4,500円
305-156	バーチカル リンガル アーチ	56	2.20	1本	4,500円
305-158	バーチカル リンガル アーチ	58	2.28	1本	4,500円
305-160	バーチカル リンガル アーチ	60	2.36	1本	4,500円
305-162	バーチカル リンガル アーチ	62	2.44	1本	4,500円
305-164	バーチカル リンガル アーチ	64	2.50	1本	4,500円
305-166	バーチカル リンガル アーチ	66	2.60	1本	4,500円
305-168	バーチカル リンガル アーチ	68	2.68	1本	4,500円
305-170	バーチカル リンガル アーチ	70	2.75	1本	4,500円

※リングル アーチのご注文はサイズを問わず1回合計10本以上から承ります。