

<< 簡単・ご利用マニュアル / Digital WallDisplay 8000PD 用 >>

< 1. ホワイトボード使用 >

ホワイトボードマーカーで、ボード上に文字を書き込みます。

< 2. 電源投入 >

Digital WallDisplay の電源を投入します。

< 3. ビデオや DVD 画像の投影 >

ビデオや DVD を接続し、ホワイトボードスクリーンに投影します。

< 4. 投影モード (パソコンとの接続) >

パソコンと接続し、ホワイトボードスクリーンに投影します。

< 5. 電源切断 >

Digital WallDisplay の電源を切断します。

< 1. ホワイトボード使用 >

通常のホワイトボードとして使用できます。

ホワイトボードとしてご使用される場合は、Digital WallDisplay 本体の電源投入や、パソコンなどの機器を接続する必要はありません。ホワイトボードマーカーで、スクリーン上に書き込みを行ない、文字を消す場合は高機能クロスで拭いて下さい。

< 2.電源投入 >

Digital WallDisplay の電源を投入します。

Digital WallDisplay の電源コードをコンセントに接続します。

Digital WallDisplay 左下（裏側）の主電源を ON にします。

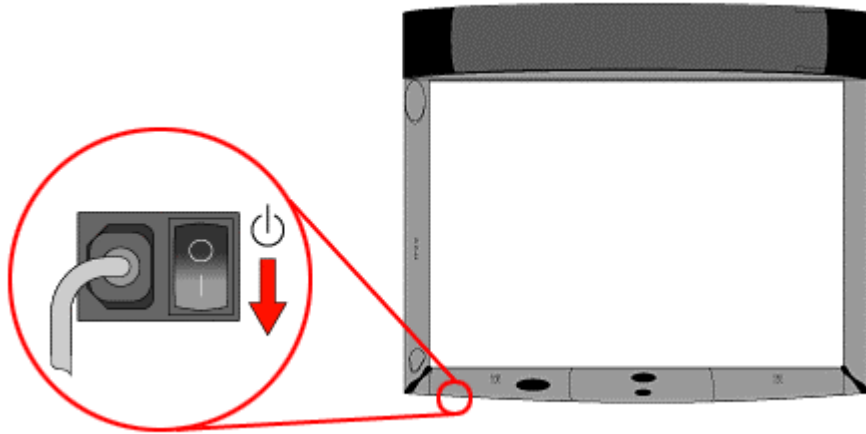

< 3.ビデオや DVD 画像の投影 >

ビデオや DVD を接続し、投影する事ができます。

Digital WallDisplay 右下部にある接続パネルの RCA または、S-video、と Audio-In 端子をビデオ等に接続して下さい。

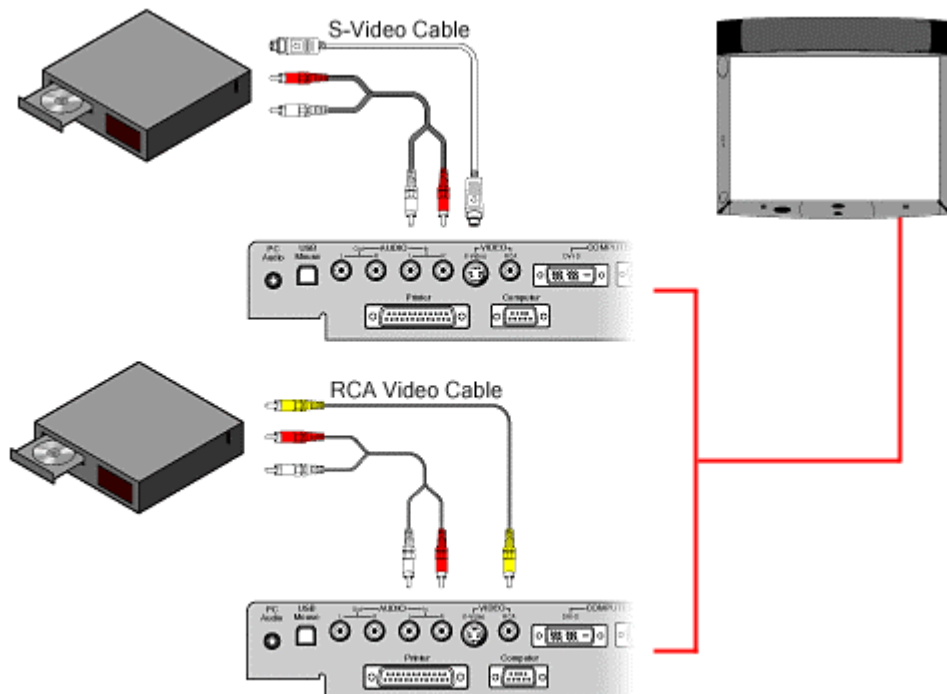

Digital WallDisplay 本体の「On/Off」ボタンがオレンジ色に点灯したら、「On/Off」ボタンもしくは、リモコンの「POWER」ボタンを押して下さい。

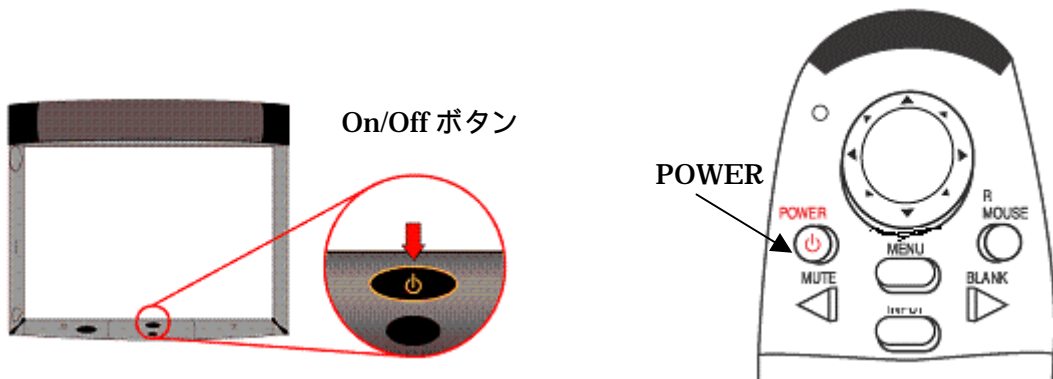

ビデオや DVD を再生します。リモコンの「INPUT」ボタンを押すと、ビデオなどの映像に切り替わります。音量の調節は、リモコンの「VOLUME」ボタンで調節できます。

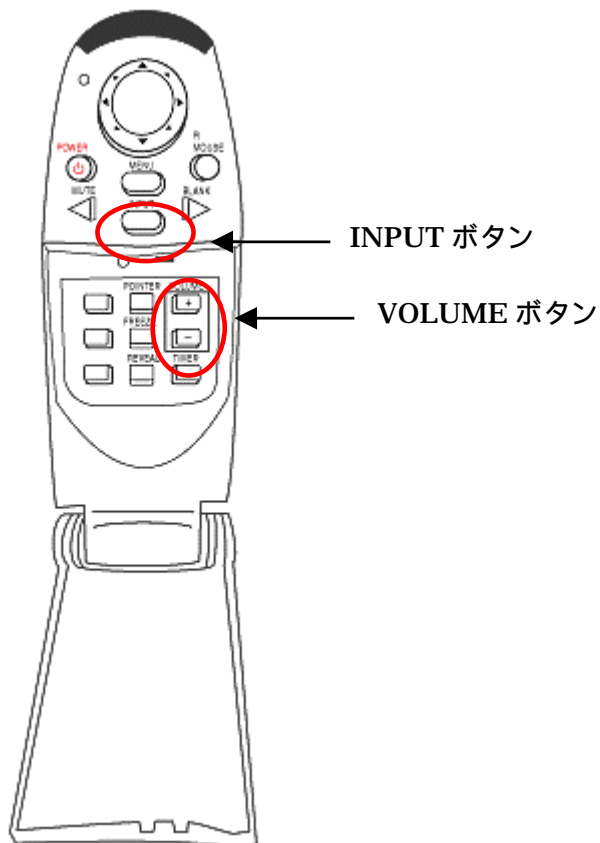

< 4. 投影モード（パソコンとの接続） >

パソコン画面を Digital WallDisplay のスクリーンに投影します。

Digital WallDisplay 右下部にある接続パネルに、付属のケーブルでパソコンを接続して下さい。

- ・VGA：付属のVGAケーブルを Digital WallDisplay 及びパソコンに接続して下さい。これは画像を投影する為の接続になります。

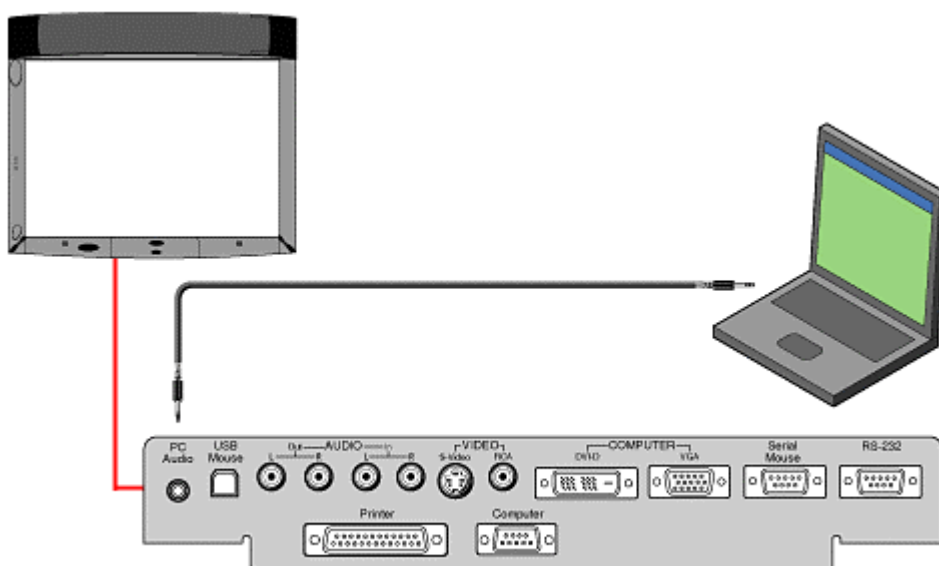

Digital WallDisplay 本体の「On/Off」ボタンがオレンジ色に点灯したら、「On/Off」ボタンもしくは、リモコンの「POWER」ボタンを押して下さい。

パソコンの操作

Digital WallDisplay にパソコンの画面が投影されるよう、パソコン側で画面の切り替え操作を行ないます。これは、ご使用のパソコンによってキー操作が違いますのでご注意ください。ご不明な場合はパソコンメーカーへお問い合わせ下さい。

例)「Fn キー」を抑えながら「F3 キー」を押すと、画面が切り替わる。

< 5. 電源切断 >

Digital WallDisplay の電源を切断します。

プロジェクター部分が開いている場合は、Digital WallDisplay 本体「On/Off」ボタンもしくはリモコンの「POWER」ボタンを押し、収納します。「On/Off」ボタンはしばらくの間点滅します。

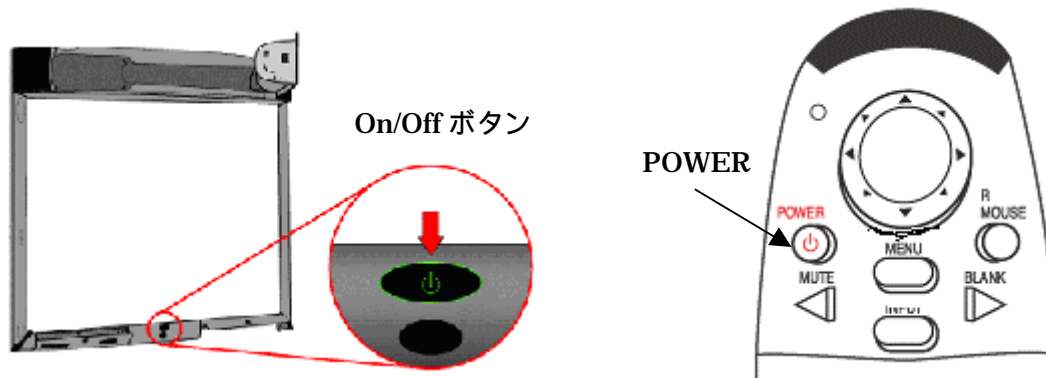

「On/Off」ボタンの点滅が止まり 5 分経過後、ファンの回転が止まりましたら Digital WallDisplay 左下の主電源を OFF にします。

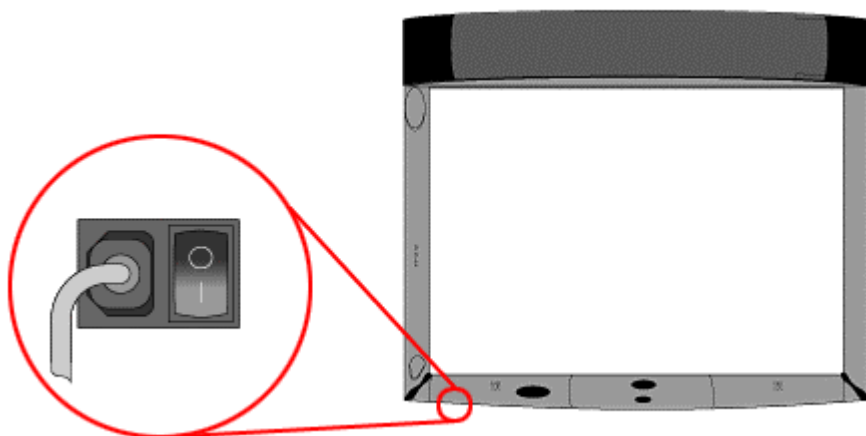

注意

「On/Off」ボタン点滅中は「On/Off」ボタンを押しても再起動しませんのでご注意ください。

ファンの回転が止まる前に主電源を切断しますと、機器が故障する恐れがあります。

「On/Off」ボタン点灯後の短い時間にスイッチの On、Off を繰り返しますとランプの寿命が短くなります。